

DN600 PAMATNE, TIPS 1C

RASĒJUMA Nr.:	VERSĪJA	REDAKCIJA	REDAKCIJAS STADIJA
DN600.1B.3BL.1C	LV	1	AKTUĀLS

DN600.1C

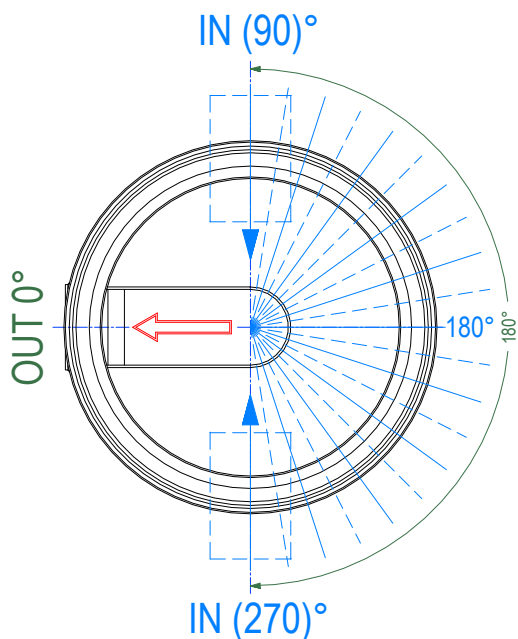

IN (270°)
 OUT0° / IN(90 - 270°)
 DN160, 200, 250, 315 mm
 IN - pievienojums nepieciešamajā leņķī

Lūkas pārsedes tipu (peldošs vai stacionārs) un slodzes klasi izvēlas atbilstoši projekta vajadzībām. Iespējamos lūkas pārsedes risinājumus skatīt www.evopipes.lv, Produktu sadaļā - *Vāki, restes un atbalsta gredzeni*.

DN/OD, LVS EN 13476-3

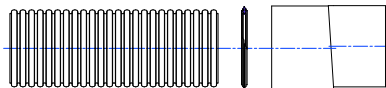

DN/OD, LVS EN 13476-2,
 LVS EN 1852-1, LVS EN 14758-1



Akas pamatne DN600, tips 1C

OUT0° / IN (90-270)°	h1	h2	h3	h4	h5	L1
mm	mm	mm	mm	mm	mm	mm
DN160	272	121	158	33	41	393
DN200	293	142	158	33	41	435
DN250	319	168	158	34	42	487
DN315	353	203	158	36	44	556

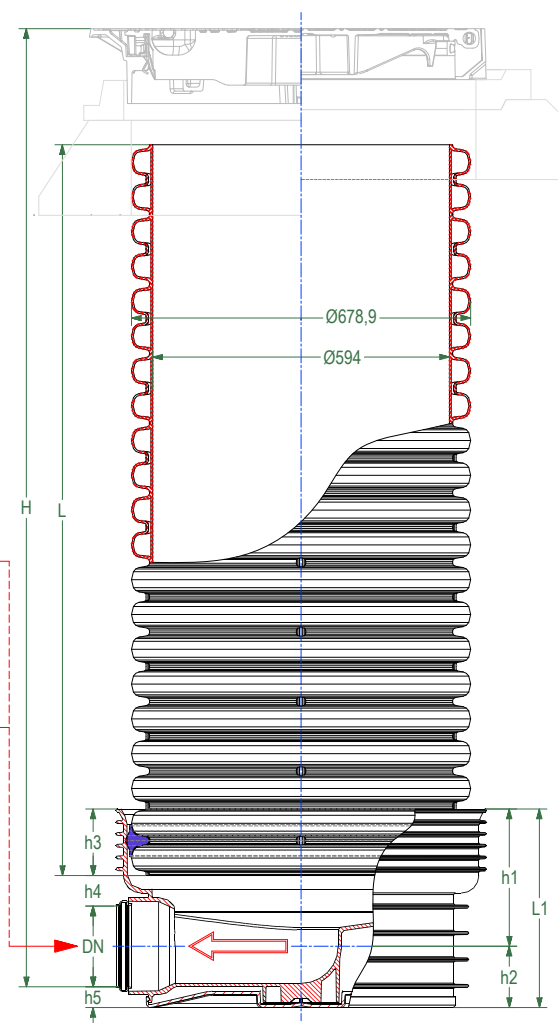

Šo rasējumu nav atļauts izmantot citu objektu būvniecībai un projektēšanai bez saskaņošanas ar SIA "EVOPIPES"



SIA "EVOPIPES"
 Langervaldes iela 2a, Jelgava, LV-3002, Latvija
 Vienotais reģ. Nr.: 50003728871
 Tālrunis: +371 63094300
 e-pasts: info@evopipes.lv
 Mājas lapa: www.evopipes.lv

FAILA NOSAUKUMS:

DN600.1B.3BL.1C.dwg

MĒROGS:

BEZ MĒROGA

LAPA: 1 NO 1

LAPAS FORMĀTS: @A4

STADIJA:

TIPVEIDA RASĒJUMS

DN600.3BL

DN600 PAMATNE, TIPS 3BL

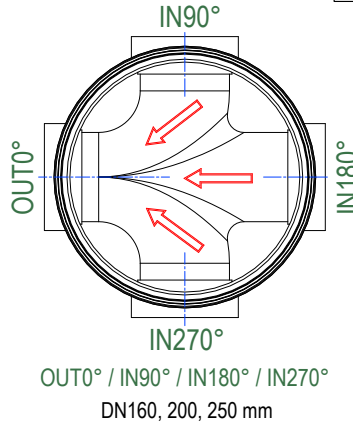

DN600 PAMATNE, TIPS 2BT

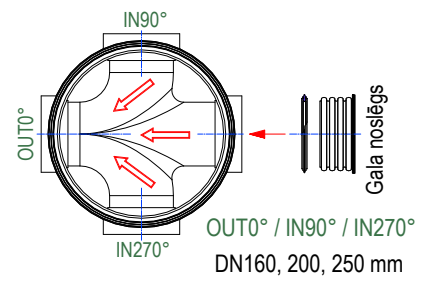

DN600 PAMATNE, TIPS 1BB

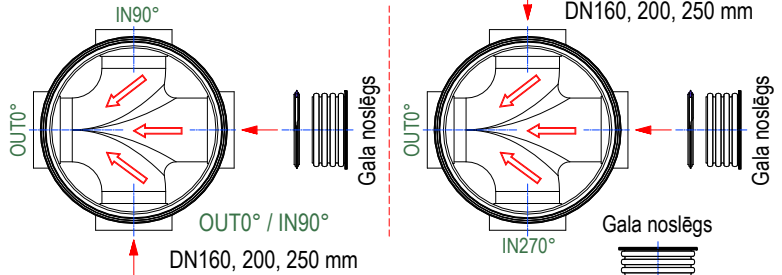

DN600 PAMATNE, TIPS 2BL

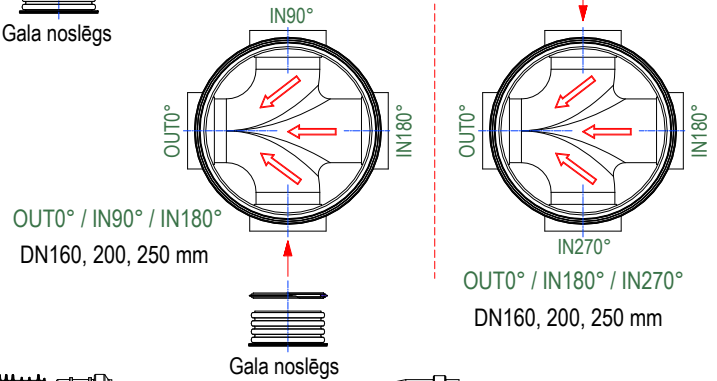

Lūkas pārsedes tipu (peldošs vai stacionārs) un slodzes klasi izvēlas atbilstoši projekta vajadzībām. Iespējamos lūkas pārsedes risinājumus skatīt www.evopipes.lv, Produktu sadaļā - *Vāki, restes un atbalsta gredzeni.*

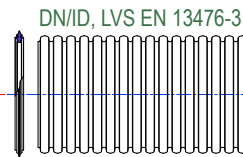
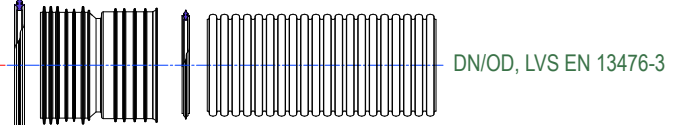
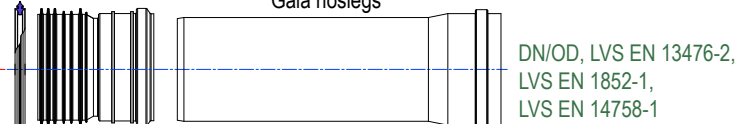
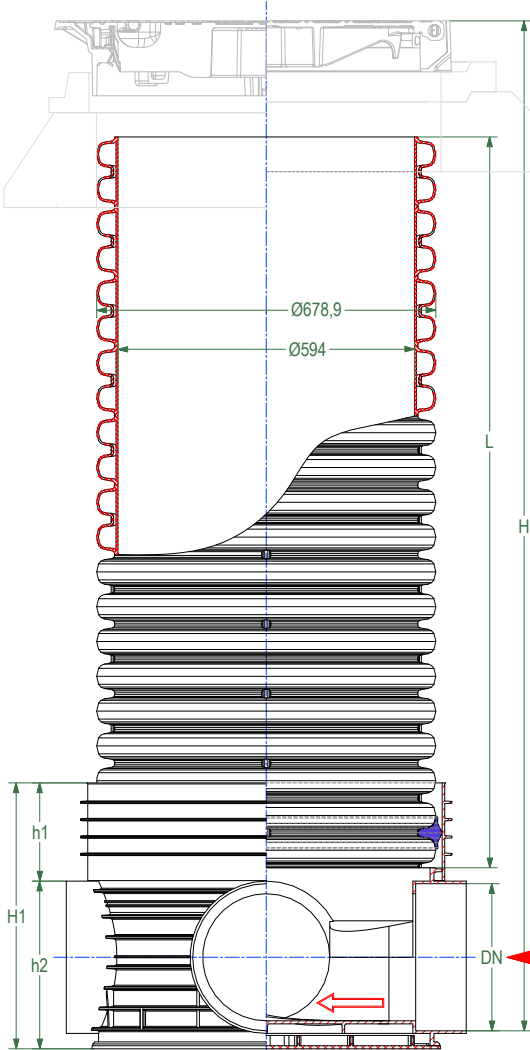

PIEZĪME:

Izmantojot 3BL tipa pamatni un gala noslēgus ir iespējams izveidot 1BB, 2BL, 2BT tipa pamatnes konfigurācijas.

Ākas pamatne DN600, tips 3BL

OUT0° / IN90° / IN180° / IN270°	h1	h2	H1
mm	mm	mm	mm
DN160	267	289	556
DN200	267	289	556
DN250	236	320	556
DN315	180	376	556

Šo rasējumu nav atļauts izmantot citu objektu būvniecībai un projektēšanai bez saskaņošanas ar SIA "EVOPIPES"



SIA "EVOPIPES"
Langervaldes iela 2a, Jelgava, LV-3002, Latvija
Vienotais reģ. Nr.: 50003728871
Tālrunis: +371 63094300
e-pasts: info@evopipes.lv
Mājas lapa: www.evopipes.lv

FAILA NOSAUKUMS:

DN600.1B.3BL.1C.dwg

LAPA: 1 NO 1

LAPAS FORMĀTS: @A4

MĒROGS:

BEZ MĒROGA

STADIJA:

TIPVEIDA RASĒJUMS

RASĒJUMA Nr.:	VERSĪJA	REDAKCIJA	REDAKCIJAS STATUSS
DN600.1B.3BL.1C	LV	1	AKTUĀLS

DN600.1B

DN600 PAMATNE, TIPS 1B

Lūkas pārsedzes tipu (peldošs vai stacionārs) un slodzes klasi izvēlas atbilstoši projekta vajadzībām. Iespējamos lūkas pārsedzes risinājumus skatīt www.evopipes.lv, Produktu sadaļā - *Vāki, restes un atbalsta gredzeni*.

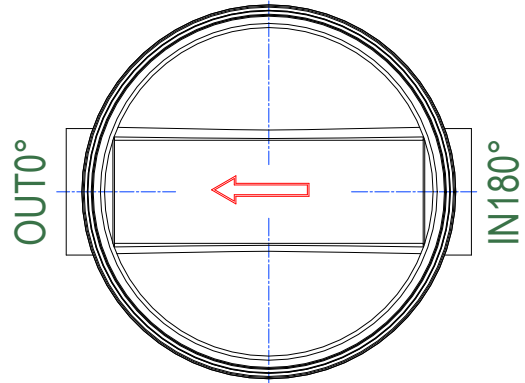

OUT0° / IN180°
DN160, 200, 315 mm

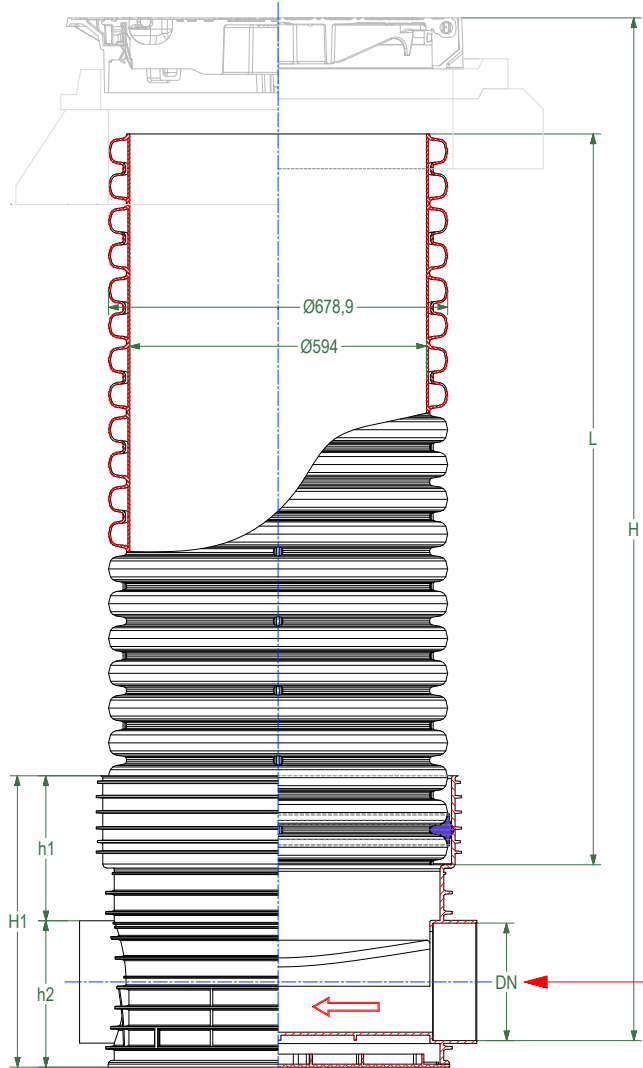

DN/OD, LVS EN 13476-2,
LVS EN 1852-1, LVS EN 14758-1

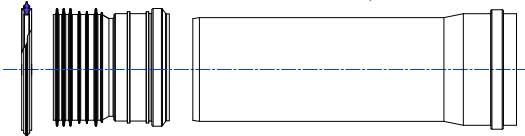

DN/OD, LVS EN 13476-3

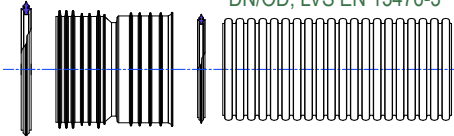

DN/ID, LVS EN 13476-3

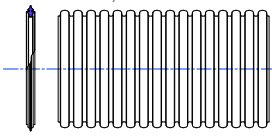

OUT0° / IN180°	h1	h2	H1
mm	mm	mm	mm
DN160	267	289	556
DN200	267	289	556
DN250	236	320	556

Šo rasējumu nav atļauts izmantot citu objektu būvniecībai un projektēšanai bez saskaņošanas ar SIA "EVOPIPES"



SIA "EVOPIPES"
Langervaldes iela 2a, Jelgava, LV-3002, Latvija
Vienotais reģ. Nr.: 50003728871
Tālrunis: +371 63094300
e-pasts: info@evopipes.lv
Mājas lapa: www.evopipes.lv

FAILA NOSAUKUMS:
DN600.1B.3BL.1C.dwg
LAPA: 1 NO 1
LAPAS FORMĀTS: @A4

MĒROGS:
BEZ MĒROGA
STADIJA:
TIPVEIDA RASĒJUMS