

# DN1000.625.1B

Lūkas pārsedes tipu (peldošs vai stacionārs) un slodzes klasi izvēlas atbilstoši projekta vajadzībām. Iespējamos lūkas pārsedes risinājumus skatīt [www.evopipes.lv](http://www.evopipes.lv), Produktu sadaļā - *Vāki, restes un atbalsta gredzeni*.

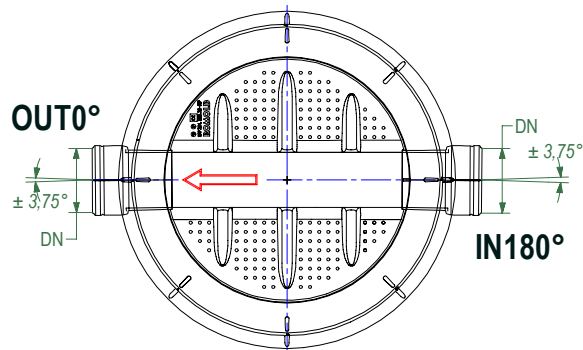

**OUT0° / IN180°**  
DN160, 200, 250, 315, 400 mm

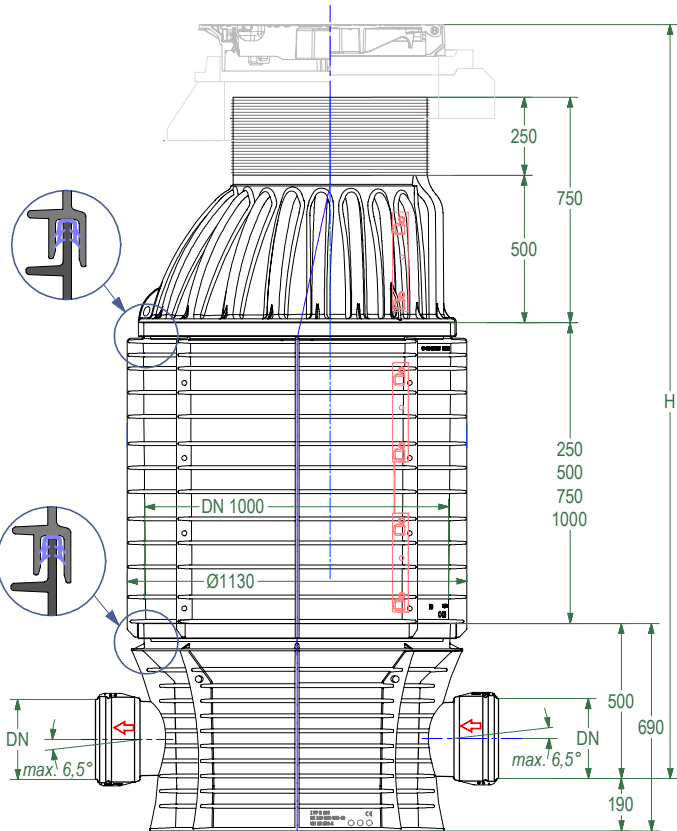
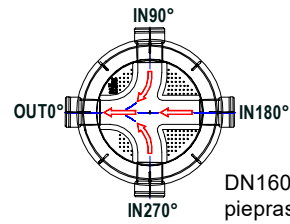

DN160 mm pēc pieprasījuma

**OUT0° / IN90° / IN180° / IN270°**  
DN200, 250, 315 mm

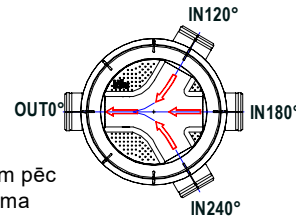

DN160 mm pēc pieprasījuma

**OUT0° / IN120° / IN180° / IN240°**  
DN200, 250, 315 mm

**LABAIS | KREISAIS**

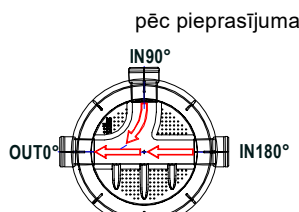

pēc pieprasījuma

**OUT0° / IN90° / IN180°**  
DN160, 200, 250, 315 mm

**OUT0° / IN180° / IN270°**  
DN160, 200, 250, 315 mm

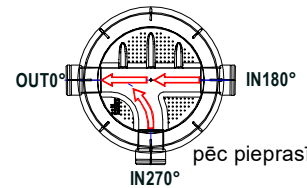

pēc pieprasījuma

DN/OD, LVS EN 13476-2,  
LVS EN 1852-1, LVS EN 14758-1

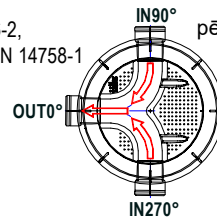

pēc pieprasījuma

**OUT0° / IN90° / IN270°**  
DN200, 250, 315 mm

**LABAIS | KREISAIS**

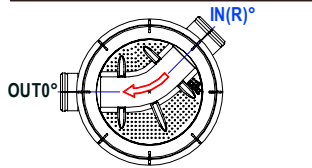

pēc pieprasījuma

**OUT0° / IN(R)°**  
DN160, 200, 250, 315, 400 mm

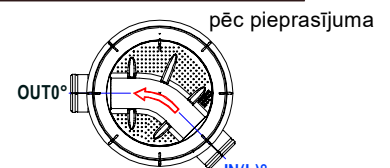

pēc pieprasījuma

**OUT0° / IN(L)°**  
DN160, 200, 250, 315, 400 mm

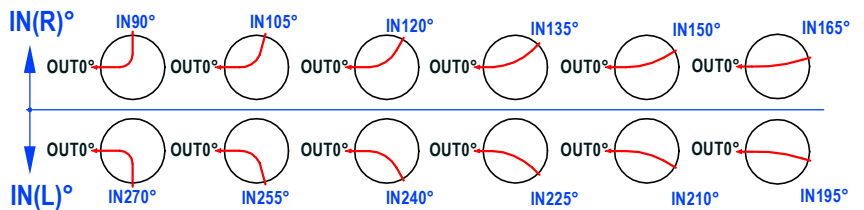

Šis rasējums ir SIA Evopipes intelektuālais īpašums.



SIA "EVOPIPES"  
Langervaldes iela 2a, Jelgava, LV-3002, Latvija  
Vienotais reģ. Nr.: 50003728871  
Tālrunis: +371 63094300  
e-pasts: [info@evopipes.lv](mailto:info@evopipes.lv)  
Mājas lapa: [www.evopipes.lv](http://www.evopipes.lv)

FAILA NOSAUKUMS:  
DN1000.625.1B.3BL.PR.dwg

LAPA: 1 NO 1

LAPAS FORMĀTS: @ A4

MĒROGS:  
BEZ MĒROGA

STADIJA:  
TIPVEIDA RASĒJUMS

# DN1000.625.3BL

Lūkas pārsedes tipu (peldošs vai stacionārs) un slodzes klasi izvēlas atbilstoši projekta vajadzībām. Iespējamos lūkas pārsedes risinājumus skatīt [www.evopipes.lv](http://www.evopipes.lv), Produktu sadaļā - *Vāki, restes un atbalsta gredzeni*.

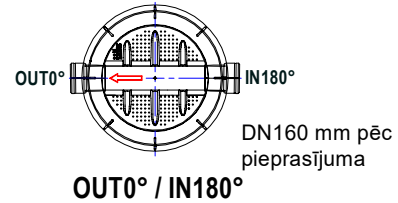
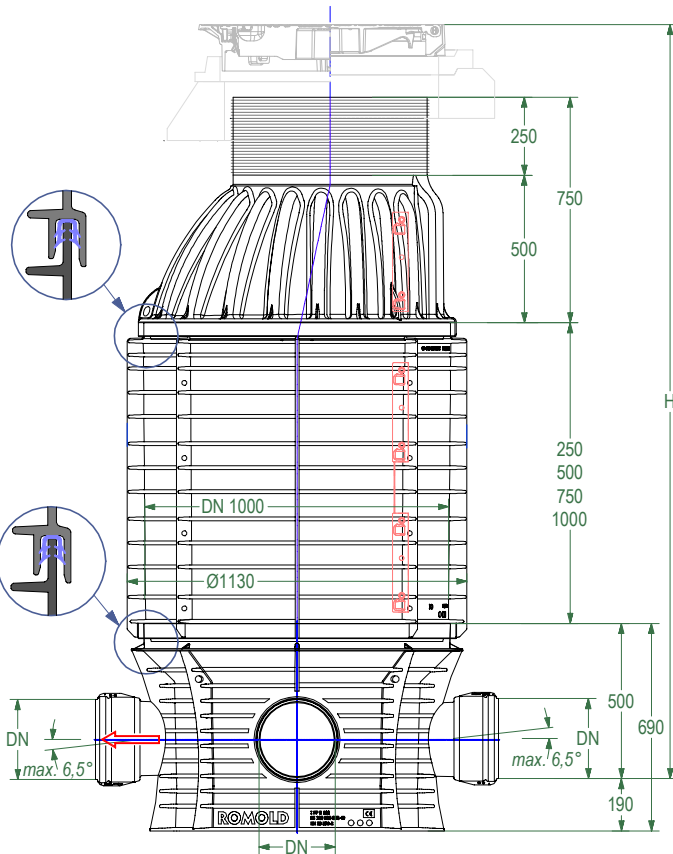

DN160, 200, 250, 315, 400 mm

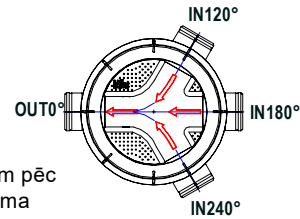

DN200, 250, 315 mm

LABAIS | KREISAIS

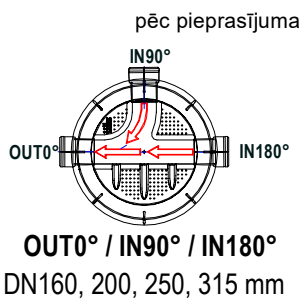

OUT0° / IN180° / IN270°  
DN160, 200, 250, 315 mm

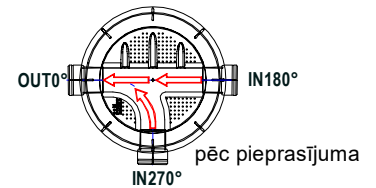

DN/OD, LVS EN 13476-2,  
LVS EN 1852-1, LVS EN 14758-1

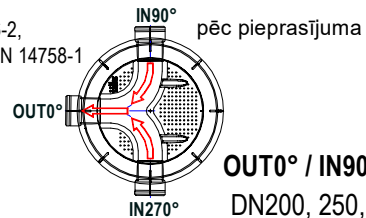

LABAIS | KREISAIS

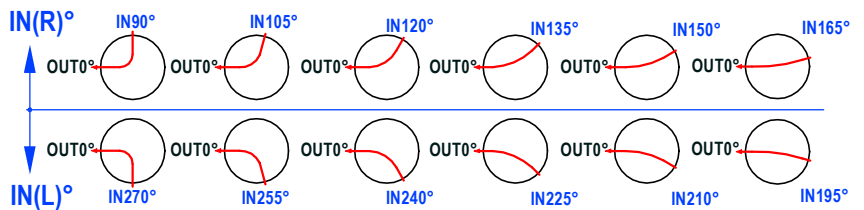
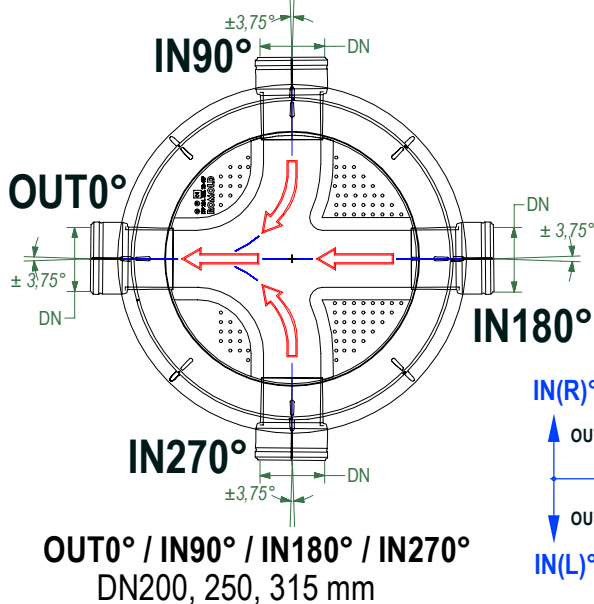
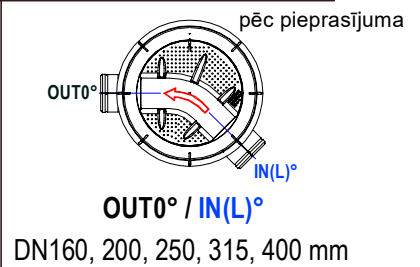
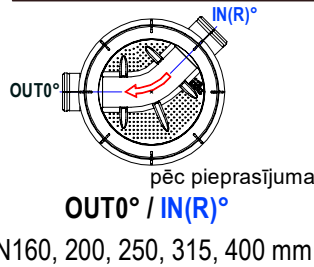

Šis rasējums ir SIA Evopipes intelektuālais īpašums.



SIA "EVOPIPES"  
Langervaldes iela 2a, Jelgava, LV-3002, Latvija  
Vienotais reģ. Nr.: 50003728871  
Tālrunis: +371 63094300  
e-pasts: [info@evopipes.lv](mailto:info@evopipes.lv)  
Mājas lapa: [www.evopipes.lv](http://www.evopipes.lv)

FAILA NOSAUKUMS:  
DN1000.625.1B.3BL.PR.dwg

LAPA: 1 NO 1

LAPAS FORMĀTS: @ A4

MĒROGS:  
BEZ MĒROGA

STADIJA:  
TIPVEIDA RASĒJUMS

RASĒJUMA Nr.:	VERSIJA	REDAKCIJA	REDAKCIJAS STATUSS
DN1000.625.1B.3BL.PR	LV	1	AKTUĀLS

# DN1000.625.1B.PR

Lūkas pārsedes tipu (peldošs vai stacionārs) un slodzes klasi izvēlas atbilstoši projekta vajadzībām. Iespējamos lūkas pārsedes risinājumus skatīt [www.evopipes.lv](http://www.evopipes.lv), Produktu sadaļā - *Vāki, restes un atbalsta gredzeni*.

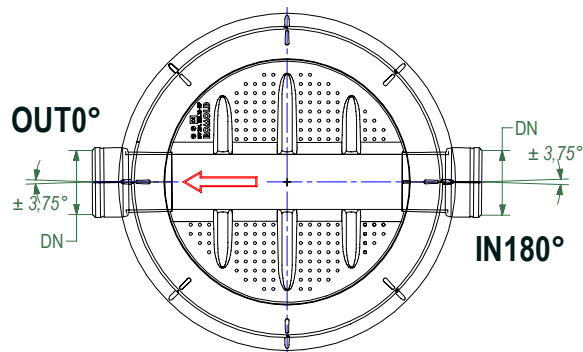
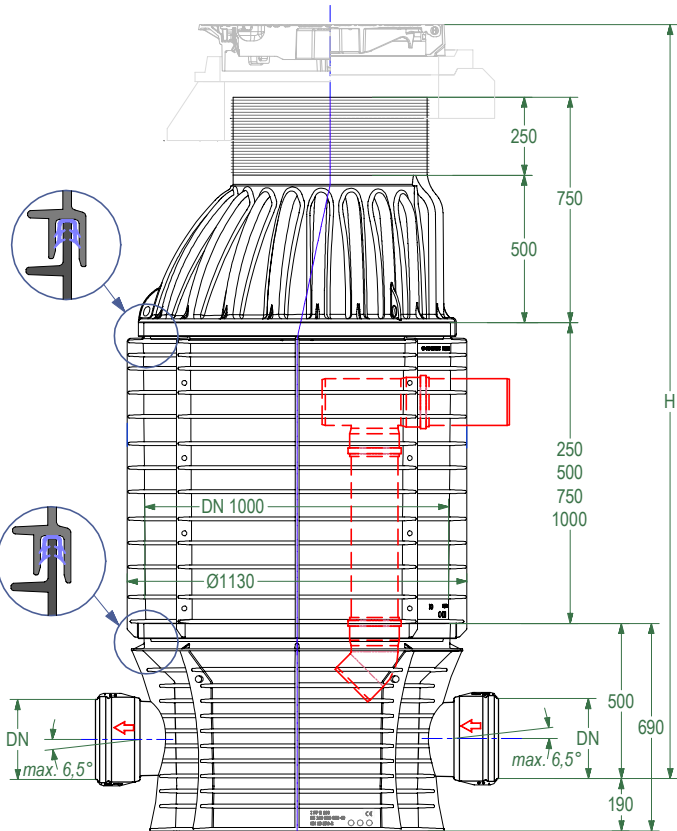

**OUT0° / IN180°**  
DN160, 200, 250, 315, 400 mm

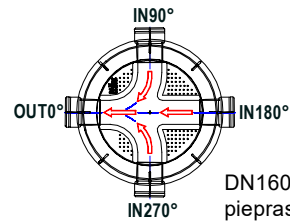

DN160 mm pēc pieprasījuma

**OUT0° / IN90° / IN180° / IN270°**  
DN200, 250, 315 mm

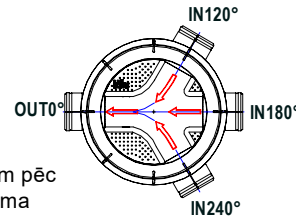

DN160 mm pēc pieprasījuma

**OUT0° / IN120° / IN180° / IN240°**  
DN200, 250, 315 mm

**LABAIS | KREISAIS**

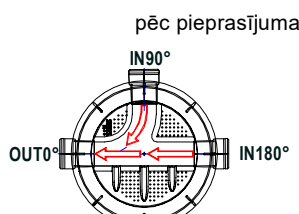

pēc pieprasījuma

**OUT0° / IN90° / IN180°**  
DN160, 200, 250, 315 mm

**OUT0° / IN180° / IN270°**  
DN160, 200, 250, 315 mm

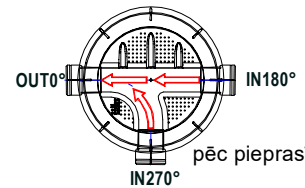

pēc pieprasījuma

DN/OD, LVS EN 13476-2, LVS EN 1852-1, LVS EN 14758-1

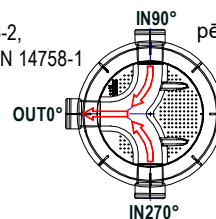

pēc pieprasījuma

**OUT0° / IN90° / IN270°**  
DN200, 250, 315 mm

**LABAIS | KREISAIS**

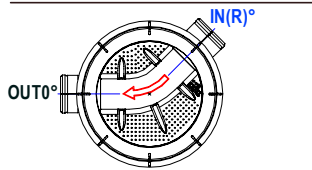

pēc pieprasījuma

**OUT0° / IN(R)°**  
DN160, 200, 250, 315, 400 mm

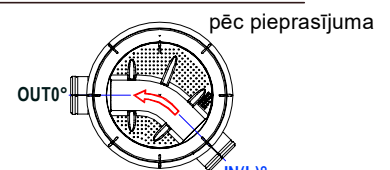

pēc pieprasījuma

**OUT0° / IN(L)°**  
DN160, 200, 250, 315, 400 mm

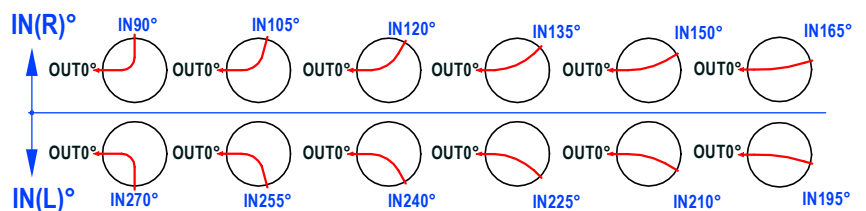

*Šis rasējums ir SIA Evopipes intelektuālais īpašums.*



SIA "EVOPIPES"  
Langervaldes iela 2a, Jelgava, LV-3002, Latvija  
Vienotais reģ. Nr.: 50003728871  
Tālrunis: +371 63094300  
e-pasts: [info@evopipes.lv](mailto:info@evopipes.lv)  
Mājas lapa: [www.evopipes.lv](http://www.evopipes.lv)

FAILA NOSAUKUMS:  
DN1000.625.1B.3BL.PR.dwg

LAPA: 1 NO 1

LAPAS FORMĀTS: @ A4

MĒROGS:  
BEZ MĒROGA

STADIJA:  
TIPVEIDA RASĒJUMS

# DN1000.625.3BL.PR

Lūkas pārsedes tipu (peldošs vai stacionārs) un slodzes klasi izvēlas atbilstoši projekta vajadzībām. Iespējamos lūkas pārsedes risinājumus skatīt [www.evopipes.lv](http://www.evopipes.lv), Produktu sadaļā - *Vāki, restes un atbalsta gredzeni*.

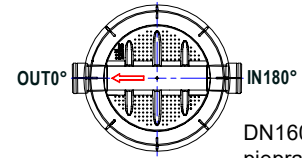
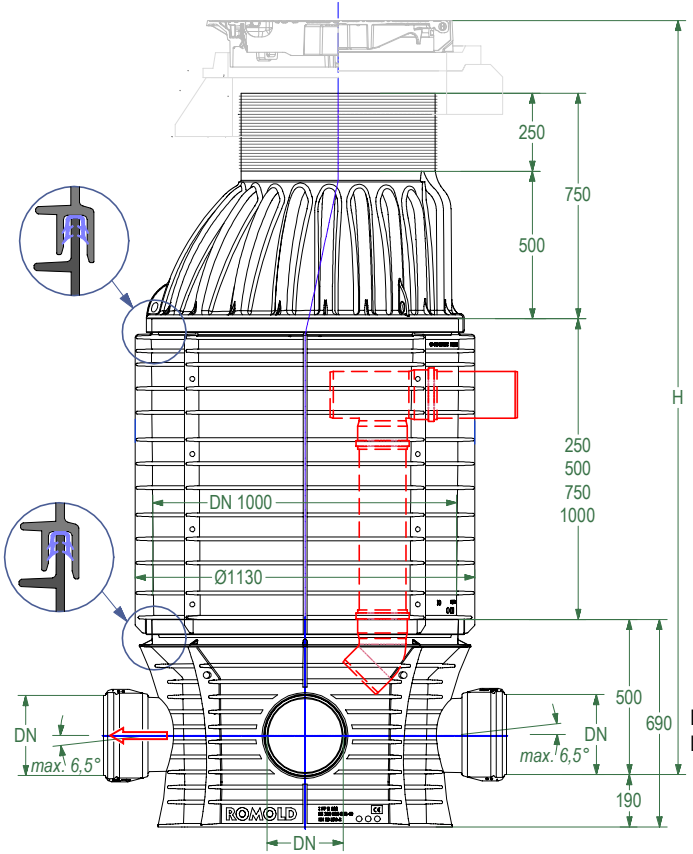

DN160 mm pēc pieprasījuma

**OUT0° / IN180°**

DN160, 200, 250, 315, 400 mm

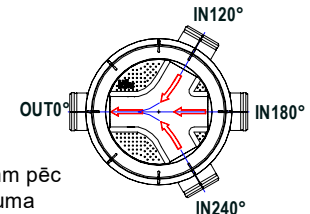

DN160 mm pēc pieprasījuma

**OUT0° / IN120° / IN180° / IN240°**

DN200, 250, 315 mm

**LABAIS | KREISAIS**

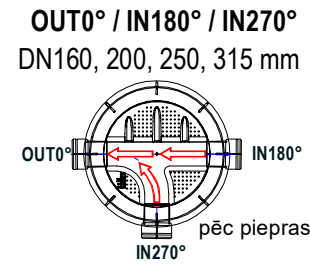
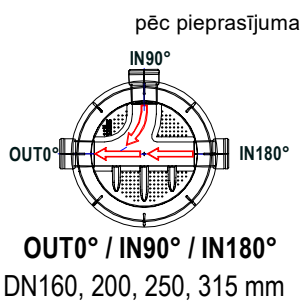

DN/OD, LVS EN 13476-2, LVS EN 1852-1, LVS EN 14758-1

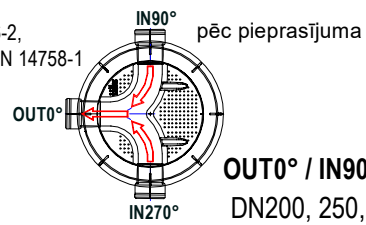

**LABAIS | KREISAIS**

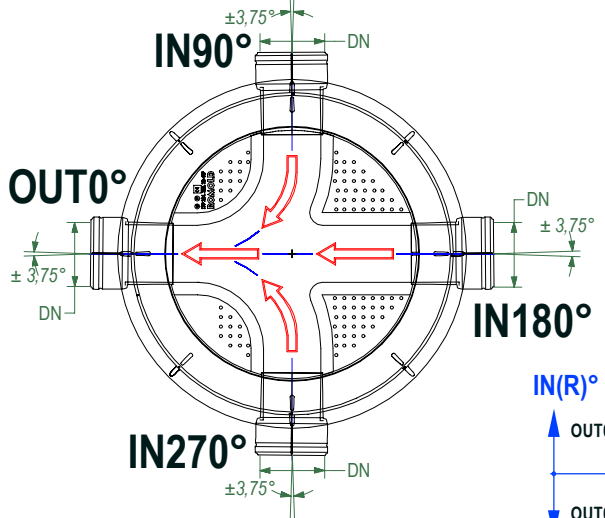
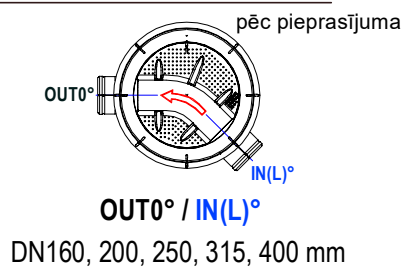
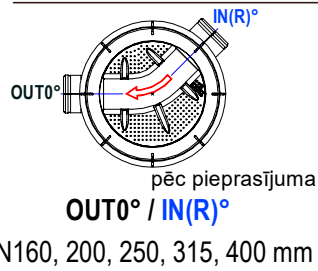

**OUT0° / IN90° / IN180° / IN270°**

DN200, 250, 315 mm

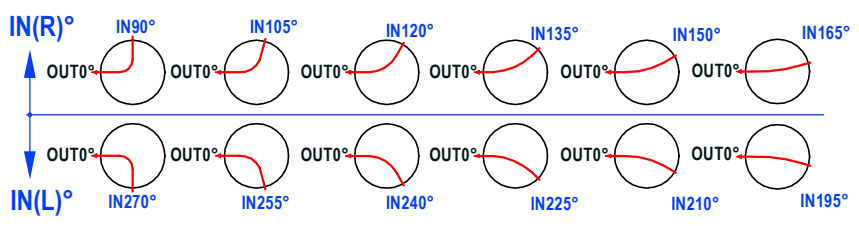

*Šis rasējums ir SIA Evopipes intelektuālais īpašums.*



SIA "EVOPIPES"  
Langervaldes iela 2a, Jelgava, LV-3002, Latvija  
Vienotais reģ. Nr.: 50003728871  
Tālrunis: +371 63094300  
e-pasts: [info@evopipes.lv](mailto:info@evopipes.lv)  
Mājas lapa: [www.evopipes.lv](http://www.evopipes.lv)

FAILA NOSAUKUMS:  
DN1000.625.1B.3BL.PR.dwg

LAPA: 1 NO 1

LAPAS FORMĀTS: @ A4

MĒROGS:  
BEZ MĒROGA

STADIJA:  
TIPVEIDA RASĒJUMS

RASĒJUMA Nr.:	VERSIJA	REDAKCIJA	REDAKCIJAS STATUSS
DN.1000.625.NS	LV	1	AKTUĀLS

# DN1000.625.NS

Lūkas pārsedes tipu (peldošs vai stacionārs) un slodzes klasi izvēlas atbilstoši projekta vajadzībām. Iespējamos lūkas pārsedes risinājumus skatīt [www.evopipes.lv](http://www.evopipes.lv), Produktu sadaļā - *Vāki, restes un atbalsta gredzeni*.

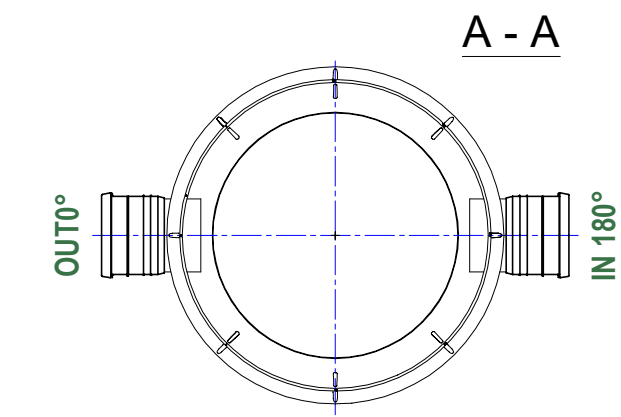
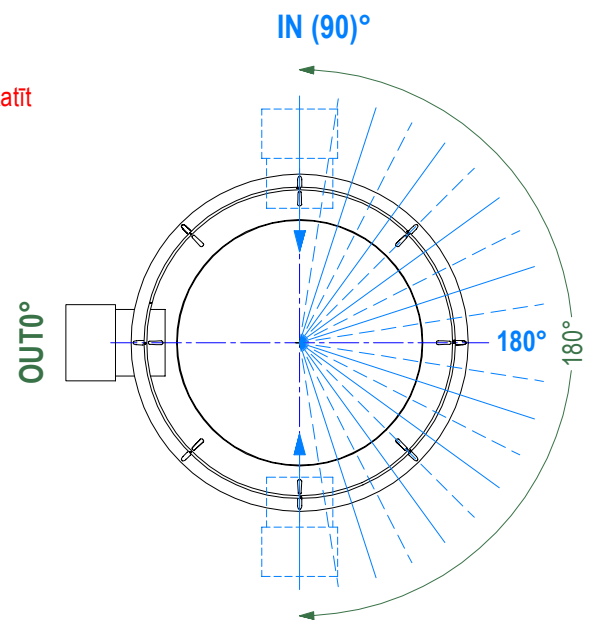
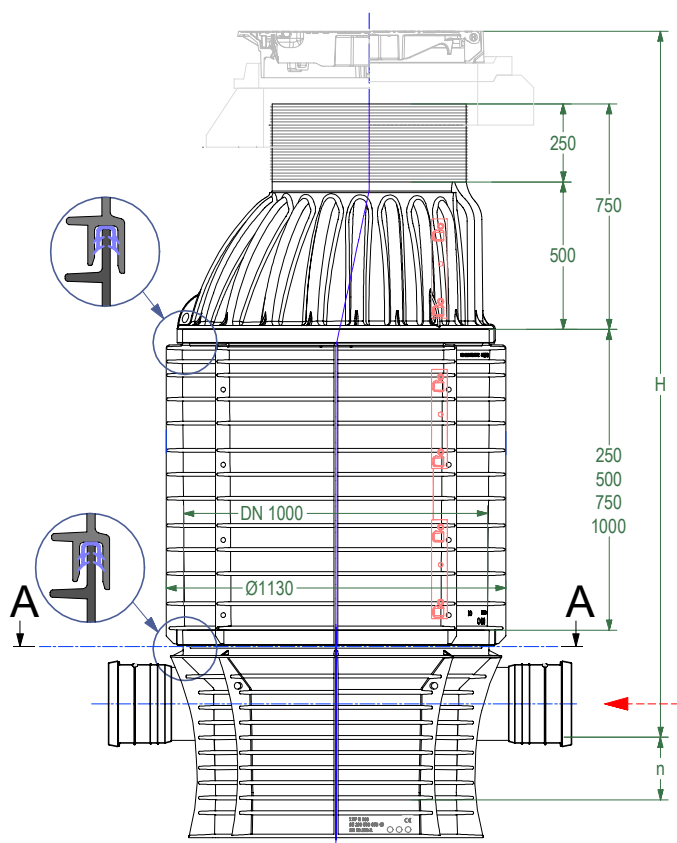

**IN (270°)**  
**OUT0° / IN(90 - 270°)**  
 DN110, 160, 200, 250, 315, 400 mm  
 IN - pievienojums nepieciešamajā leņķī

DN/OD, EN 13476-2,  
 EN 1852-1, EN 14758-1

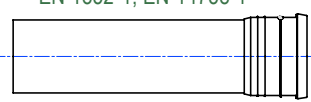

DN/OD, EN 13476-3

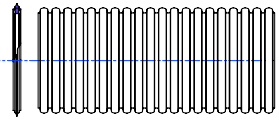

DN/OD 110, 160, 200 mm caurulēm



**Piezīme.**  
 DN/OD 110/160/200 mm pievienojumus iespējams izveidot ar gumijas blīvgredzenu tieši akas šaftā.

*Šis rasējums ir SIA Evopipes intelektuālais īpašums.*



SIA "EVOPIPES"  
 Langervaldes iela 2a, Jelgava, LV-3002, Latvija  
 Vienotais reģ. Nr.: 50003728871  
 Tālrunis: +371 63094300  
 e-pasts: [info@evopipes.lv](mailto:info@evopipes.lv)  
 Mājas lapa: [www.evopipes.lv](http://www.evopipes.lv)

FAILA NOSAUKUMS:  
 DN.1000.625.NS.dwg

LAPA: 1 NO 1

LAPAS FORMĀTS: @ A4

MĒROGS:  
 BEZ MĒROGA

STADIJA:  
 TIPVEIDA RASĒJUMS